

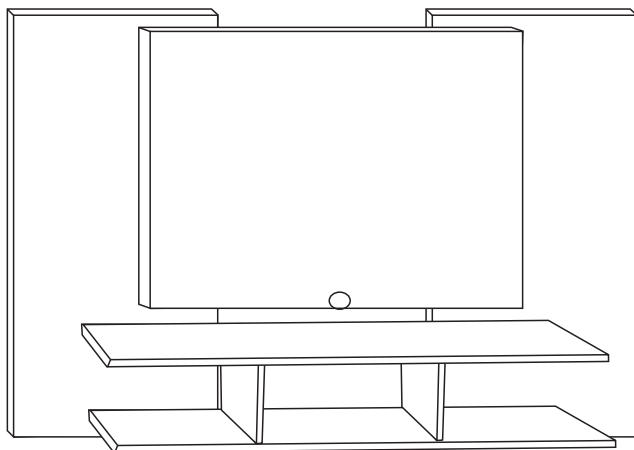

Rua: 26 de Dezembro, 326
Centro - CEP: 15155-000 - Jaci-SP
Fones: (17) 3283-1393 / 3283-1394 / 3283-1366
Fax: (17) 3283-1317
ejmoveis@ejmoveis.com.br
www.ejmoveis.com.br

INSTRUÇÃO DE MONTAGEM



Painel EJ

DESEMBALANDO

Identifique todas as peças e deixe-as de pé, nunca coloque umas sobre as outras.
Utilize a própria embalagem como tapete para a montagem do produto.

PARA A LIMPEZA E CONSERVAÇÃO DO SEU MÓVEL

❌ Não use produto abrasivo como álcool, solventes, acetonas e etc...

✅ Use somente um pano macio e seco.

LISTA DE PEÇAS

Ref.	Qtd.	Descrição de Peças	Medida Pçs.
01	01	Painel Central	720x670x15
02	01	Painel Direito	900x300x15
03	02	Painel Esquedo	900x300x15
04	01	Tampo	900x264x15
05	01	Divisoria Direita	150x264x15
06	01	Divisoria Esquerda	150x264x15
07	01	Base	900x264x15
08	01	Suporte Traseiro Painel	540x148x15
09	01	Suporte Traseiro Parede	540x148x15

Ferramentas para a Montagem

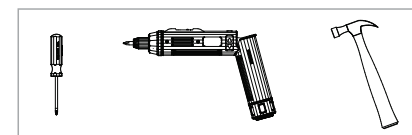

LISTA DE ACESSÓRIOS

Nº	Acessórios		Qtd.	Nº	Acessórios		Qtd.
A	Cavilha 6 x 20		06	G	Parafuso 5 x 40 Cab Chata		10
B	Cavilha 6 x 30		08	H	Bucha		04
C	Parafuso 5 x 25 Flang		16	I	Parafuso 5 x 60 Cab Ch		04
D	Parafuso Mini-fix		02	J	Passa Fio 45mm		01
E	Tambor Mini-fix		02	K	Sache Cola		02
F	Tapa Furos		06	L			

Passo 01 Vista Traseira

Fixar o Sup Painei (8) no Painei Central (01), Usando cola + Par. (C).

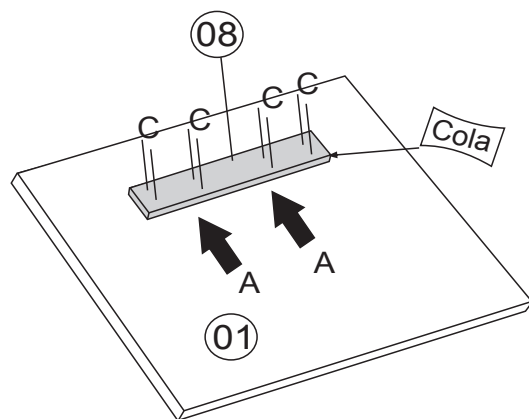

Usar 02 Cavilha (A) como guia para parafusar o suporte 08.

Passo 02 - Fixar Painei Direito (02)+ Painei Esquerdo (03), no Painei Central, usando par. (C), 04 em cada

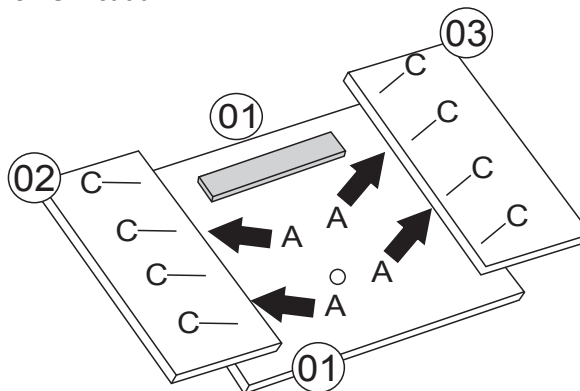

Usar 02 Cavilha (A) como guia para parafusar o suporte 02 e 03 na pç 01..

Passo 03 Unir a pç 04 nas pçs 05/06 usando Girofix (D/E/F)+Cavilha (B).
Unir a pç 07 nas pcs 05/06 usando paraf. (G)+ Cavilha (B).

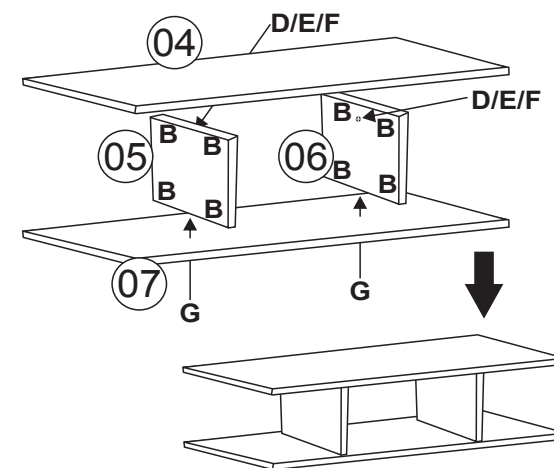

Passo 04 - Fixar a prateleira já montada usando 08 paraf. (G). de trás para frente.

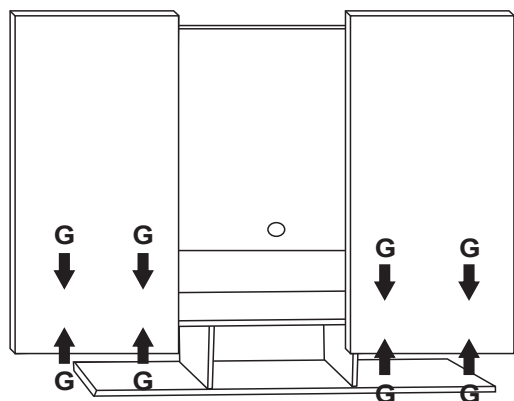

Passo 05 - FIXAR A PEÇA 09 NA PAREDE USANDO PARAF. (I) + BUCHA (H).

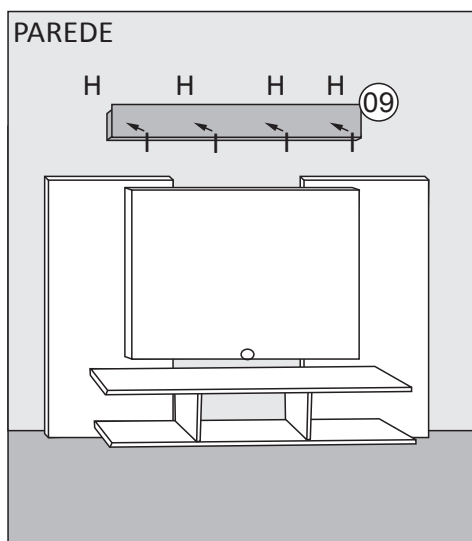

Móvel Pronto

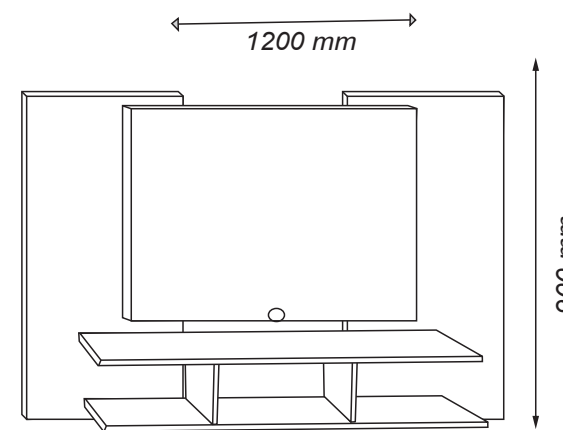

Panel EJ